

DÉLIMITATION

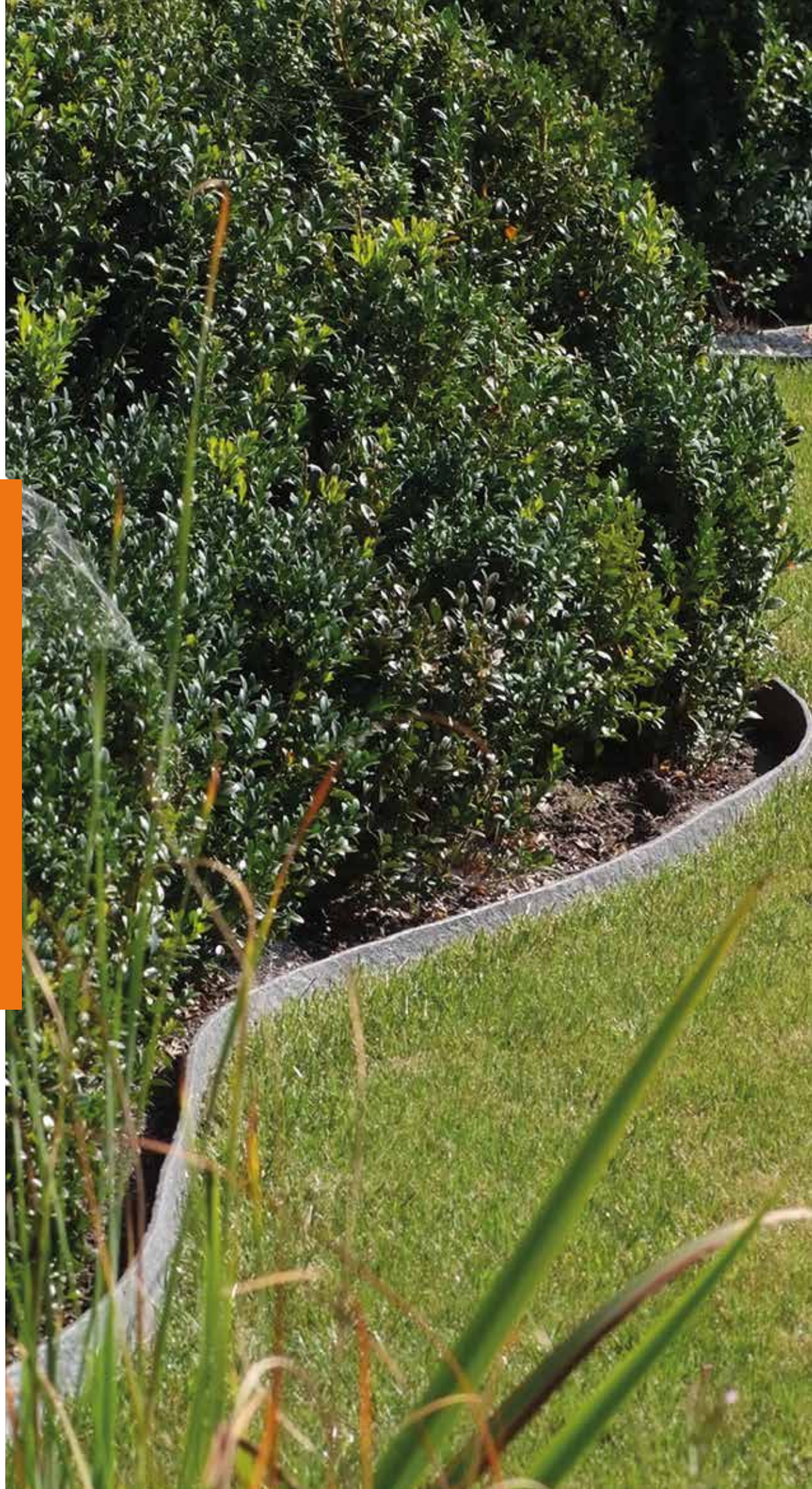



p. 80
**BORDURES 100%
RECYCLÉES**



p. 85
BORDURES BÉTON



p. 89
**BORDURES PIERRE
NATURELLE**



p. 94
BORDURES MÉTAL



p. 96
BORDURES BOIS



p. 98
CLÔTURES BÉTON



p. 107
CLÔTURES BOIS



p. 109
**POTEAUX CLÔTURES
ET TUTEURS**



BORDURES 100% RECYCLÉES

PREMIUM

★ TOP VENTE

10 ANS GARANTIE

RECYCLÉ & RECYCLABLE

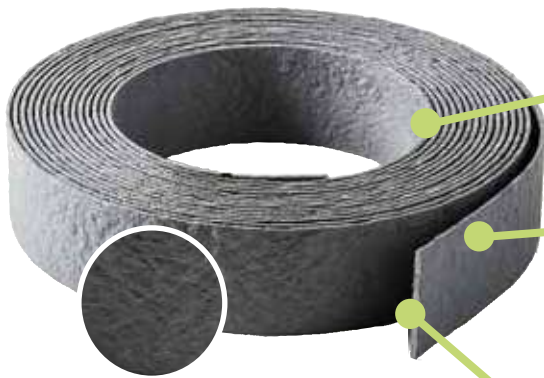

Imputrescible

Facile à installer et à découper

Flexible et résistant

Le saviez-vous ?

Ecolat® est la première bordure 100% recyclée à avoir été lancée sur le marché français. Depuis, elle reste la référence préférée des pro et des particuliers.



Bordure Ecolat® rouleau

Matières plastiques 100 % recyclées

Rouleau gris :

Réf. 50020	10Ml x 0,7 x 14 cm	9 kg	24 pcs/pal.
Réf. 50021	25Ml x 0,7 x 14 cm	25 kg	12 pcs/pal.
Réf. 50022	25Ml x 0,7 x 19 cm	34 kg	20 pcs/pal.

Rouleau brun :

Réf. 50034	10Ml x 0,7 x 14 cm	9 kg	24 pcs/pal.
Réf. 50032	25Ml x 0,7 x 14 cm	25 kg	12 pcs/pal.

Qualité premium : bordure flexible droite ou courbée sur de grandes longueurs ou pour la création de bassins
Gamme leader des solutions RSE pour le jardin



économie circulaire
produit recyclé et recyclable



Conseils :

Pose en bordure :

- 1 - Creuser une tranchée et placer 2/3 de la bordure dans le sol
- 2 - Enfoncez des Ecopics tous les 50 cm (3 cm plus bas que la bordure)
- 3 - Fixer la bordure contre les piquets côté plein avec des vis

Découvrez la pose en bassin grâce au QR code.



Bordure Ecolat® droite

Matières plastiques 100 % recyclées

Droite grise :

Réf. 50027 200 x 1 x 14 cm 3 kg 40 pcs/pal.

Réf. 50028 200 x 1 x 19 cm 4 kg 40 pcs/pal.

Réf. 50044 120 x 1 x 14 cm 1,8 kg 40 pcs/pal.

Droite brune :

Réf. 50042 120 x 1 x 14 cm 1,95 kg 40 pcs/pal.

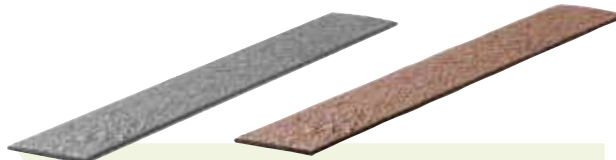

Qualité premium : bordure flexible droite ou courbée sur de grandes longueurs ou pour la création de bassins
Gamme leader des solutions RSE pour le jardin



Notre marque :

ecolat®

Dans le marché du jardin, Ecolat® est pionnière de l'économie circulaire. Tous les produits de cette gamme sont fabriqués à partir de déchets ménagers 100% recyclés.

DÉLIMITATION



Ecopic - piquets profilés

Matières plastiques 100 % recyclées - 4 x 4 x 38 cm
2,6 kg - Paquet de 10 pcs



Piquet gris :

Réf. 500231

Gris avec 20 vis :

Réf. 500361

Brun :

Réf. 500351

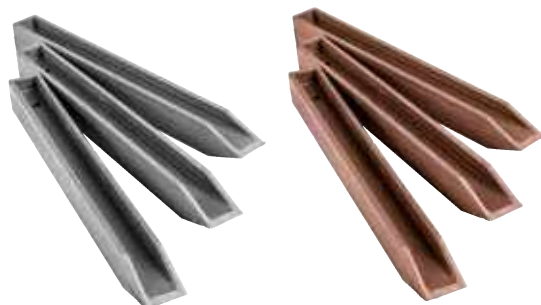

Accessoire incontournable à la stabilisation des bordures tous les 50 cm





Bordure Recylat® noire

Emballages alimentaires recyclés

Bordure lisse :

Réf. 7074488 10Ml x 0,6 x 12,5 cm 7,5 kg 24 pcs/pal.

Bordure structurée :

Réf. 50046 20Ml x 0,7 x 12 cm 18,5 kg 9 pcs/pal.

Réf. 50047 25Ml x 0,7 x 14 cm 27 kg 7 pcs/pal.

Piquet plein Recylat® :

Réf. 7074700 3,1 x 3,1 x 35 cm 3,8 kg Lot de 12 pcs



Lisse



Structurée

NOUVEAUTÉ

Piquet Recylat



Milieu de gamme, bon rapport qualité/prix
À poser avec les piquets pleins Recylat®



Bordure Recylat® grise

Emballages alimentaires recyclés

Bordure structurée :

Réf. 7074487 20Ml x 0,55 x 12,5 cm 13,6 kg 24 pcs/pal.

Piquet plein Recylat® :

Réf. 7074489 3,1 x 3,1 x 35 cm 3,8 kg Lot de 12 pcs



Structurée



Piquet Recylat

Milieu de gamme, bon rapport qualité/prix
À poser avec les piquets pleins Recylat®



A PLANTER



Bordure Ecofirst rouleau



Matière recyclée

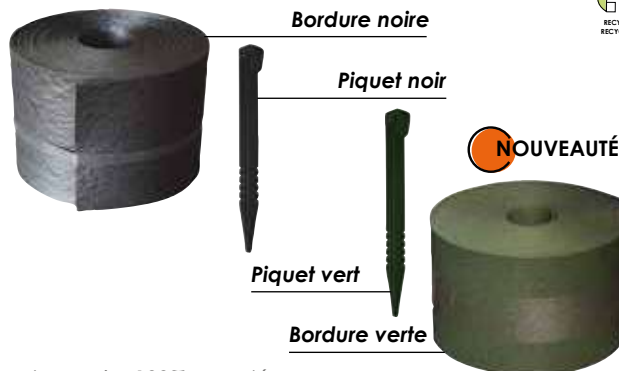

NOUVEAUTÉ

Bordure noire 100% recyclée :

Réf. 50048 10Ml x 0,3 x 14 cm 4,2 kg 140 pcs/pal.

Réf. 50049 10Ml x 0,3 x 19 cm 5,7 kg 120 pcs/pal.

Bordure verte 100% recyclée :

Réf. 50054 10Ml x 0,3 x 14 cm 3,2 kg 140 pcs/pal.

Piquet Ecofirst noire 100% recyclé :

Réf. 403581 1,5 x 1,9 x 26 cm 0,66 kg Lot de 12 pcs

Piquet Ecofirst vert 70% recyclé :

Réf. 40362 1,5 x 1,9 x 26 cm 0,66 kg Lot de 12 pcs

Entrée de gamme, très souple

Bordure Tetraline avec piquet

98% matière plastique recyclée



Bordure + 1 piquet :

Réf. 40363 78 x 0,5 x 14 cm 0,48 kg Carton de 22 pièces

Piquet seul :

Réf. 7074732 4 x 2,6 x 26,2 cm 0,08 kg Carton de 30 pièces



Box 99 bordures
Ref. 7074709

Belle finition
Flexible, lisse et moderne
Piquet fixé sur la bordure

NOUVEAUTÉ



DÉLIMITATION



MURETS 100% RECYCLÉES



Durable dans le temps



Facile à travailler

Planche d'alignement

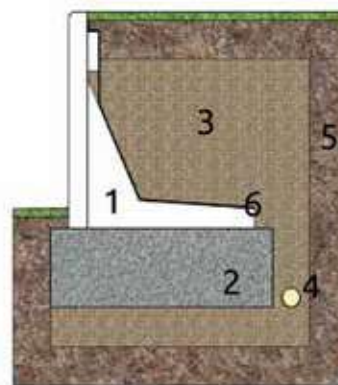

1. Mur en L
2. Fondation en béton
3. Remblai (matériau résistant au gel)
4. Drainage
5. Terre
6. EPDM (bande d'étanchéité)

Mur de soutènement Recylat®

Matières plastiques recyclées

Mur en L :

Réf. 54108	50 x 50 x 55 cm	28,6 kg	16 pcs/pal.
Réf. 54107	50 x 50 x 80 cm	36,7 kg	8 pcs/pal.
Réf. 54106	50 x 50 x 105 cm	42,2 kg	8 pcs/pal.

Angle :

Réf. 54111	25 x 25 x 55 cm	11,5 kg	24 pcs/pal.
Réf. 54110	25 x 25 x 80 cm	16,2 kg	16 pcs/pal.
Réf. 54109	25 x 25 x 105 cm	21 kg	16 pcs/pal.

Planche d'alignement :

Réf. 54112	200 x 3 x 10 cm	5,6 kg	160 pcs/pal.
------------	-----------------	--------	--------------

Utilisation en limite de terrain, retenue de talus, de marches ou en jardinières
Produit ne nécessitant aucun appareillage spécifique pour la mise en place

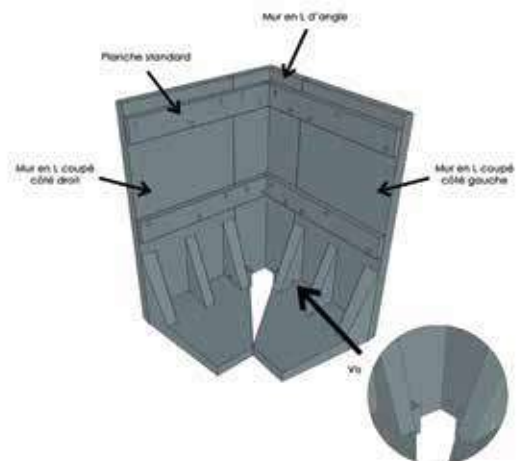

Notre marque :



Marque française proposant des produits éco-conçus, robustes et imputrescibles d'aménagement du jardin.

Notre gamme de murs de soutènement est le parfait exemple d'une alternative aux solutions en béton existantes sur le marché pour une empreinte carbone plus raisonnée.

BORDURES BÉTON



Bordure Seine droite

Béton pressé - 50 x 11 x 7,5 cm - 8 kg - 112 pcs/pal.

Ton pierre :

Réf. 7072603

Gris :

Réf. 7072965

Noir :

Réf. 7073612



Gamme complète avec différentes finitions pour une délimitation optimale



Bordure Seine courbe

Béton pressé - 50 x 11 x 7,5 cm - 8 kg - 72 pcs/pal.

Ton pierre :

Réf. 7072602

Gris :

Réf. 7072964

Noir :

Réf. 7073613



6 pièces = cercle parfait de Ø50 cm (intérieur)



DÉLIMITATION



Entourage d'arbre Seine

Béton pressé - 80 x 11 x 12 cm - 33 kg - 18 pcs/pal.

Ton pierre :

Réf. 7072967

Gris :

Réf. 7072966

Noir :

Réf. 7073955



2 pièces = 1 entourage complet de Ø47 cm (intérieur)



BORDURES BÉTON



Bordure contemporaine

1^{ER} PRIX



Béton pressé - 50 x 5 x 9 cm - 5 kg - 90 pcs/pal.

Gris :

Réf. 7074115

Blanc :

Réf. 7074066



Bordure moderne et épurée
Économique
Peut s'utiliser en jardinière

Bordure Vauban



Béton pressé - 50 x 7 x 11 cm - 8 kg - 126 pcs/pal.

Réf. 46830



Bon rapport qualité/prix



Aledecor crème



Béton pressé - 50 x 18 x 16 cm - 12 kg - 84 pcs/pal.

Réf. 42615



Délimitation à végétaliser



Mini talus sable



Béton pressé - Ø33 x 24 cm - 19,2 kg - 60 pcs/pal.

Réf. 42626



Création de talus végétalisable



A POSER

NOUVEAUTÉ



Bordure corbières

Béton - 50 x 8,5 x 11 cm - 8,4 kg - 84 pcs/pal.

Réf. 7074698



Le saviez-vous ?

Le muret corbières est creux, ce qui lui permet d'être plus léger que les autres bordures en béton.

Béton coulé, imitation pierre
Pour créer des structures élégantes

Bloc muret Cévennes

Béton coulé



Droite :

Réf. MCVNC 50 x 11 x 9 cm 8,4 kg 80 pcs/pal.

Courbe :

Réf. MCVNCRBC 60 x 11 x 9 cm 13 kg 40 pcs/pal.



Béton imitation pierre, teinté dans la masse
4 pièces courbées = cercle de Ø60 cm (int.)



DÉLIMITATION



Bordure Aubrac

Béton coulé



Droite :

Réf. MAUBC 50 x 9 x 10 cm 11 kg 42 pcs/pal.

Courbe :

Réf. MAUBCRBC 60 x 9 x 10 cm 13,5 kg 40 pcs/pal.



Béton aspect strié, teinté dans la masse
4 pièces courbées = cercle de Ø60 cm (int.)

BORDURES BÉTON



Bordure grécoflore sable

Béton coulé - 75 x 25 x 3 cm - 12 kg - 66 pcs/pal.

Réf. 10596



Bordure réversible :
côté fleuri / côté graphique



Bordure à emboîtement

Béton pressé - 50 x 20 x 5 cm - 9,7 kg - 120 pcs/pal.

Blanc :

Réf. 42623

Sable :

Réf. 42638

Rouge :

Réf. 42620



Emboîtement pour une continuité linéaire parfaite

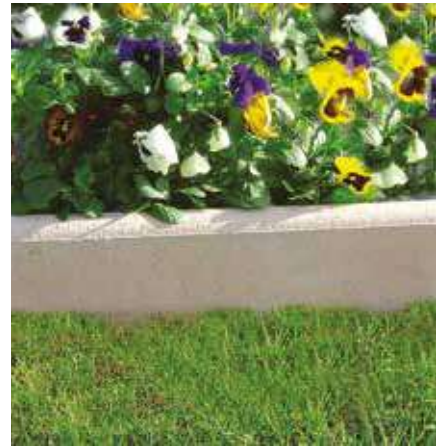

Bordure droite grise P1

Béton coulé - 100 x 20 x 8 cm - 38 kg - 36 pcs/pal.

Réf. 46415



Idéale pour les parkings



Bordure droite P2

Béton pressé - 100 x 20 x 6 cm - 26,4 kg - 68 pcs/pal.

Gris :

Réf. 52750

Rouge :

Réf. 52753

Noir :

Réf. 53000

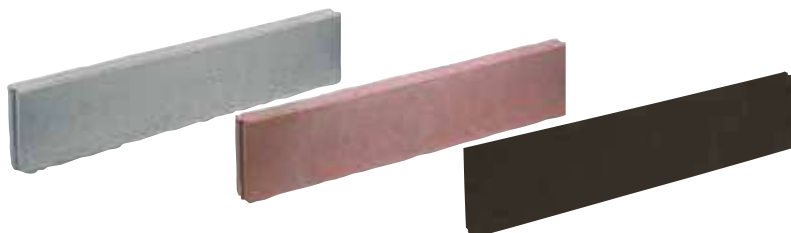

Bordure à emboîtement compatible avec les pavés béton

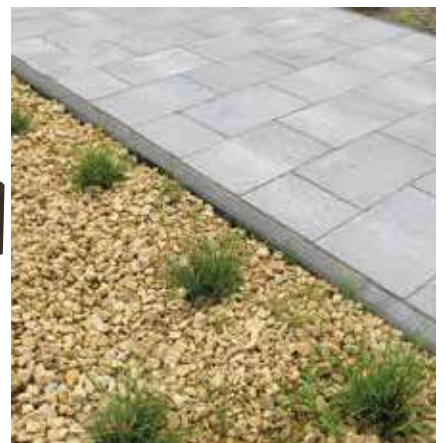

BORDURES PIERRE NATURELLE

★ TOP VENTE



Bordure schiste ardoisier

Schiste - 50 x 8 x 10 cm - 10,5 kg - 100 pcs/pal.

Réf. 7073363



Le saviez-vous ?

Notre gamme en schiste ardoisier se distingue par son aspect brut et irrégulier, différents de l'ardoise plus lisse et calibrée.

Pierre naturelle à l'aspect brut
S'oxyde dans le temps



DÉLIMITATION



Piquet schiste ardoisier scié

Schiste - 8 x 10 x 100 cm - 15 kg - 60 pcs/pal.

Réf. 56205



Aspect brut et naturel avec 2 côtés sciés
S'oxyde dans le temps
S'associe avec les pas japonais



Piquet schiste ardoisier brut/scié

Schiste

Réf. 56206	8 x 10 x 150 cm	23 kg	40 pcs/pal.
Réf. 56207	8 x 10 x 200 cm	30 kg	40 pcs/pal.



Aspect brut et naturel avec une extrémité sciée et une brute
S'oxyde dans le temps
S'associe avec les pas japonais



BORDURES PIERRE NATURELLE



Bordure ardoise Filita

Ardoise - 75 x 8 x 6 cm - 10 kg - 70 pcs/pal.

Réf. 7073949



Ardoise haut de gamme : polie, brossée, calibrée

Bordure ardoise tambourinée

Ardoise - 75 x 8 x 8 cm - 13,2 kg - 56 pcs/pal.

Réf. 7073919



Ardoise d'un gris-bleu
Bords adoucis pour un aspect vieilli



Barette ardoise noire clivée

Ardoise - 40 x 8 x 8 cm - 7 kg - 90 pcs/pal.

Réf. 7073921



Aspect brut irrégulier sur les 4 faces

Barette ardoise noire sciée

Ardoise - 100 x 8 x 2,5 cm - 6,6 kg - 60 pcs/pal.

Réf. 7074116



Aspect brut en surface
Épaisseur fine pour un rendu unique





Piquet ardoise Nero

Ardoise - 100 x 10 x 6 cm - 17 kg - 60 pcs/pal.

Réf. 7074335



Ardoise noire, clivée et calibrée
Utilisation horizontale ou verticale



Bordure ardoise Nero tambourinée

Ardoise - 50 x 8 x 8 cm - 9 kg - 144 pcs/pal.

Réf. 7074333



Ardoise calibrée noire
Bords adoucis pour un aspect vieilli



DÉLIMITATION



Barette ardoise Nero

Ardoise - 80 x 10 x 3 cm - 6,8 kg - 120 pcs/pal.

Réf. 7074328



Ardoise noire, clivée et calibrée
Épaisseur fine



BORDURES PIERRE NATURELLE



Bordure pierre bleue

Pierre bleue - 50 x 23 x 3 cm - 9,63 kg - 66 pcs/pal.

Réf. 83026



Pierre résistante à faible porosité



Astuces :

Comment procéder à la découpe des bordures :

Pierre naturelle



disqueuse

Béton et métal



meuleuse

PVC



scie

Bordure travertin

Travertin - 50 x 10 x 7 cm - 8,75 kg - 140 pcs/pal.

Réf. 7073642



Le saviez-vous ?

Le travertin se nettoie facilement avec de l'eau tiède et un savon doux (pH neutre).

Esthétisme typique du travertin avec son aspect texturé





Bordure Sahara

Calcaire - 50 x 8 x 8 cm - 7,2 kg - 120 pcs/pal.

Réf. 84002



Pierre naturelle calcaire ingélive
S'associe avec les pas japonais et le dallage Sahara



Astuces :

Association possible des bordures avec des pas japonais pour un jardin harmonieux. Plusieurs collections existent : gamme schiste, gamme sahara, gamme travertin...

DÉLIMITATION

Bordure grès beige

Grès - 50 x 8 x 8 cm - 7,5 kg - 90 pcs/pal.

Réf. 7074705



Le saviez-vous ?

Le grès est une pierre résistante à toutes les variations climatiques.

Tons doux et naturels - Pour une finition sobre et élégante de vos aménagements extérieurs

NOUVEAUTÉ



BORDURES MÉTAL



Pack bordures galva



Acier galvanisé

Brut :

Réf. 48926 99 x 0,08 x 12 cm 4 kg Lot de 5 pcs

Anthracite :

Réf. 48927 99 x 0,08 x 12 cm 2,4 kg Lot de 3 pcs

Rouille :

Réf. 48928 99 x 0,08 x 12 cm 3 kg Lot de 3 pcs

Bordure souple en acier brut ou coloré à la poudre époxy de haute qualité

Bordure galva motif galet



Acier galvanisé - 99 x 0,08 x 18 cm - 1,1 kg - Lot de 10 pcs

Anthracite :

Réf. 48957

Rouille :

Réf. 48958



Bords anticoupures
Fabrication française
Peinture époxy haute qualité



Bordure galva 198 cm



Acier galvanisé - 198 x 0,1 x 15 cm - 2,4 kg - Lot de 5 pcs

Réf. 48949



Flexible et modulable
Bords sertis anti-coupures
Grande dimension pour travaux professionnels



A PLANTER

NOUVEAUTÉ



Bordure Corten

Corten - 118 x 0,8 x 13 cm - 1,05 kg - Vendu à l'unité

Réf. 48904



Effet rouille naturel pour une délimitation élégante, sans entretien

Bordure Corten Pro 3M

Métal corten - 300 x 0,2 x 15 cm - 7,2 kg - Lot de 10 pcs

Réf. 48900



Bordure épaisse de 2 mm et robuste qui s'oxyde dans le temps



DÉLIMITATION



NOUVEAUTÉ



Bordure linea

Acier flexible - 107,5 x 0,16 x 0,7 cm - 1,04 kg - Lot de 5 pcs



Corten :

Réf. 48901

Anthracite :

Réf. 48902

Résistante et esthétique
Installation facile droite ou en courbe
Double fixation pour une connexion sécurisée

BORDURES BOIS



Ganivelle châtaignier

Châtaignier double torsion (1,8mm)



Ganivelles :

Réf. 7074540	500 x 5 x 60 cm	15 kg	18 pcs/pal.
Réf. 7074526	500 x 5 x 100 cm	25 kg	9 pcs/pal.
Réf. 7074527	500 x 5 x 120 cm	30 kg	9 pcs/pal.
Réf. 7074528	500 x 5 x 150 cm	40 kg	9 pcs/pal.

Poteaux :

Réf. 7074542	Ø6/8 x 160 cm	5,9 kg	150 pcs/pal.
Réf. 7074530	Ø8/10 x 200 cm	8 kg	100 pcs/pal.

Écorçage soigné, époinçage quadri-face, fendage manuel au cœur
Circuit court, issu des gestions durables des forêts

Ganivelle noisetier

Noisetier



Réf. 7074370	500 x 5 x 100 cm	44 kg	9 pcs/pal.
Réf. 7074371	500 x 5 x 120 cm	52 kg	9 pcs/pal.
Réf. 7074372	500 x 5 x 150 cm	67 kg	9 pcs/pal.



Assemblage par double torsion des fils de fer galvanisés



A PLANTER



Traverse pin traité classe 4



Pin traité

Réf. 7074322	100 x 20 x 12 cm	18 kg	30 pcs/pal.
Réf. 7074321	240 x 20 x 12 cm	43,3 kg	30 pcs/pal.



Traitement imputrescible
Matériau vivant avec des imperfections naturelles

Traverse chêne traité classe 4



Chêne traité

Réf. 7073906	90 x 20 x 12 cm	21,6 kg	25 pcs/pal.
Réf. 7073907	150 x 20 x 12 cm	36 kg	25 pcs/pal.
Réf. 7073980	260 x 20 x 12 cm	62,4 kg	25 pcs/pal.



Traitement imputrescible
Matériau vivant avec des imperfections naturelles

Traverse chêne non traité



Chêne non traité

Réf. 7073926	240 x 20 x 10 cm	50 kg	30 pcs/pal.
---------------------	------------------	-------	-------------



Matériau vivant avec des imperfections naturelles

DÉLIMITATION



Sable pour terrain de pétanque



Sable rouge/gris - 1700 kg/m³

Réf. 57115	Big bag 1 T 0/3 rouge	Vendu à l'unité
Réf. 49921	Vrac 0/3 rouge	Qté. mini 750 kg
Réf. 49922	Vrac 0/4 gris	Qté. mini 750 kg

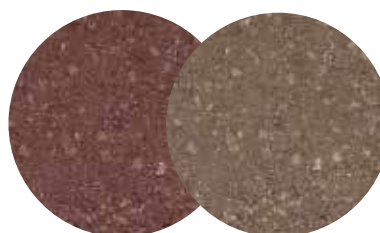

Calibre idéal pour la pétanque

CLÔTURES BÉTON

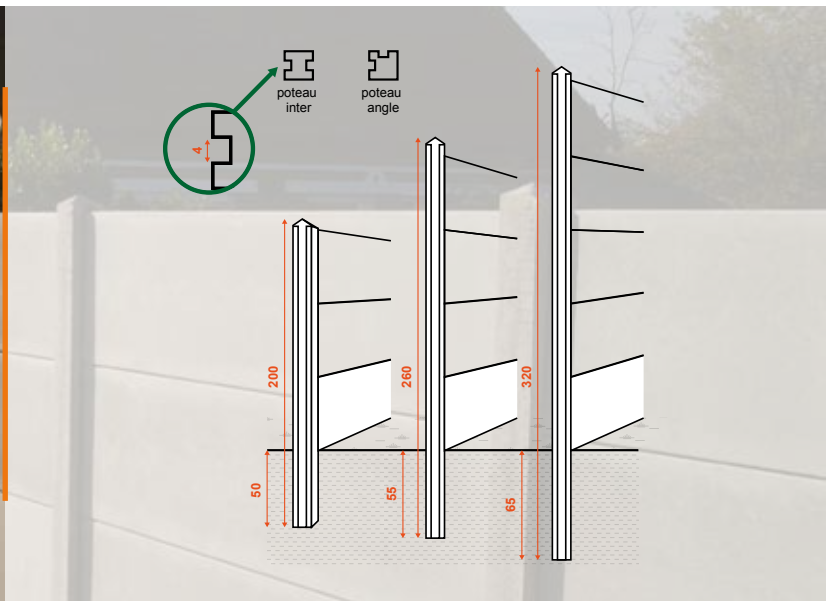

Plaques béton

Béton armé

Plaque pleine grise :

Réf. 10003	96 x 50 x 3,5 cm	41 kg	18 pcs/pal.
Réf. 10064	192 x 25 x 3,5 cm	44 kg	24 pcs/pal.
Réf. 10017	192 x 50 x 3,5 cm	78 kg	20 pcs/pal.

Plaque ajourée croisillons :

Réf. 10026	192 x 50 x 3,5 cm	44 kg	18 pcs/pal.
-------------------	-------------------	-------	-------------

Chaperon de plaque 2 pentes :

Réf. 10063	192 x 12 x 6 cm	25 kg	48 pcs/pal.
-------------------	-----------------	-------	-------------

Béton armé pour la réalisation de clôture robuste
Lasure possible

Poteaux béton

Béton armé

3 plaques inter :

Réf. 10103	12 x 12 x 200 cm	50 kg	32 pcs/pal.
-------------------	------------------	-------	-------------

4 plaques inter :

Réf. 10106	12 x 12 x 260 cm	64 kg	24 pcs/pal.
-------------------	------------------	-------	-------------

5 plaques inter :

Réf. 10109	12 x 12 x 320 cm	85 kg	16 pcs/pal.
-------------------	------------------	-------	-------------

4 plaques angle :

Réf. 10107	12 x 12 x 275 cm	64 kg	24 pcs/pal.
-------------------	------------------	-------	-------------

Béton armé - feuillure protégée par du polystyrène déposé à la main

Plaque et poteau sable

Béton armé

Plaque pleine :

Réf. 10021	192 x 50 x 3,5 cm	76 kg	20 pcs/pal.
-------------------	-------------------	-------	-------------

Béton armé teinté sable dans la masse



CLÔTURES BÉTON DÉCORATIVES 1 FACE



Plaques tressées imitation bois



Béton armé

Plaque droite :

Réf. 10032 176 x 44 x 3,5 cm 56 kg 18 pcs/pal.

Plaque arcade :

Réf. 10033 176 x 47 x 3,5 cm 59 kg 18 pcs/pal.

Le saviez-vous ?

Ces plaques et ces poteaux sont fabriqués dans notre usine par notre équipe de production.

Plaque à démoulage différé
Imitation bois à lasurer
À poser avec les poteaux de références 10106 et 10107



Conseils :

Lors de la pose des plaques tressées, il est impératif d'intervenir le sens des plaques afin que les parties creuses et les parties bombées s'alternent.

DÉLIMITATION



Plaque droite imitation ardoise

Béton armé - 192 x 40 x 3,5 cm - 58 kg - 18 pcs/pal.

Réf. 10046



Plaque à démoulage différé
Imitation ardoise à lasurer
À poser avec les poteaux de références 10106 et 10107



Anthracite

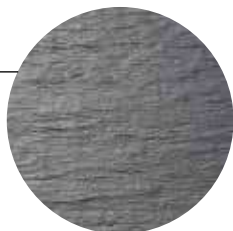

Exotique



Chêne

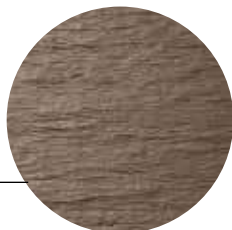

Lasures protection longue durée



Minéralisant coloré - 5 L - Vendu à l'unité

Anthracite : Exotique : Chêne : Ton pierre :

Réf. 65215 **Réf. 65213** **Réf. 65214** **Réf. 65217**

Prêt à l'emploi

À appliquer de haut en bas, au pinceau pour la première couche puis, au rouleau pour la deuxième

Résiste aux UV et au gel

Consommation : 1 bidon 5L = 15 à 20 m²

CLÔTURES BÉTON DÉCORATIVES 2 FACES



Clôture Biface lamella

Béton - 184 x 26 x 3,5 cm - 35,5 kg - 18 pcs/pal.

Réf. 10700



Motif sur les 2 faces - Lasure possible
Qualité premium - démoulage différé
Plaque plus légère et facile à poser

Clôture Biface moderna

Béton - 184 x 26 x 3,5 cm - 39,6 kg - 18 pcs/pal.

Réf. 10701



Motif sur les 2 faces - Lasure possible
Qualité premium - démoulage différé
Plaque plus légère et facile à poser



Clôture Biface sequoia

Béton - 184 x 26 x 3,5 cm - 29,8 kg - 21 pcs/pal.

Réf. 10702



Motif sur les 2 faces - Lasure possible
Qualité premium - démoulage différé
Plaque plus légère et facile à poser



Clôture Biface poteau 246

Béton - 246 x 11,5 x 11,5 cm - 67,1 kg - 10 pcs/pal.

Poteau inter 246 :

Réf. 10708

Poteau angle 246 :

Réf. 10709

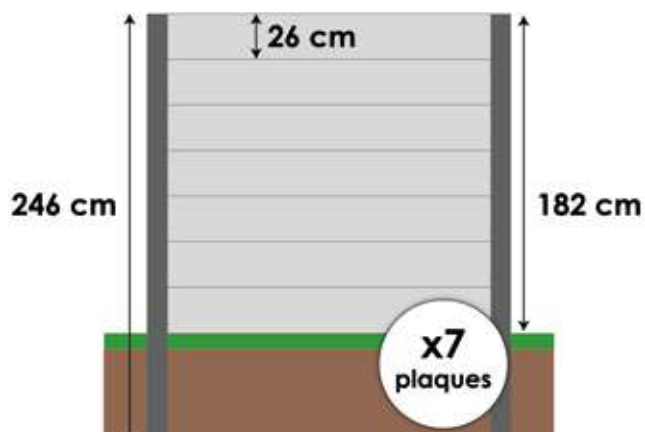



Clôture Biface maquis

Béton - 184 x 36 x 3,5 cm - 63,9 kg - 18 pcs/pal.

Réf. 10703



Motif sur les 2 faces - Lasure possible
Qualité premium - démoulage différé
Plaque plus légère et facile à poser

Clôture Biface oyat

Béton - 184 x 36 x 3,5 cm - 67,6 kg - 18 pcs/pal.

Réf. 10704



Motif sur les 2 faces - Lasure possible
Qualité premium - démoulage différé
Plaque plus légère et facile à poser



Clôture Biface pinède

Béton - 184 x 36 x 3,5 cm - 65,2 kg - 18 pcs/pal.

Réf. 10705



Motif sur les 2 faces - Lasure possible
Qualité premium - démoulage différé
Plaque plus légère et facile à poser



Clôture Biface poteau 244

Béton - 244 x 11,5 x 11,5 cm - 66,6 kg - 10 pcs/pal.

Poteau inter 244 :

Réf. 10706

Poteau angle 244 :

Réf. 10707

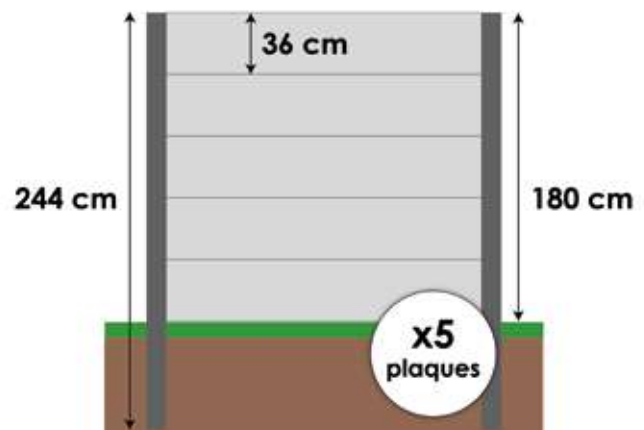

CLÔTURES BÉTON DÉCORATIVES 2 FACES



Poteau Biface

Béton

Poteau inter 272 :

Réf. 10710 272 x 11,5 x 11,5 cm 73,9 kg 10 pcs/pal.

Poteau angle 272 :

Réf. 10711 272 x 11,5 x 11,5 cm 73,9 kg 10 pcs/pal.

Poteau inter 280 rainure complète :

Réf. 10721 280 x 11,5 x 11,5 cm 75,9 kg 10 pcs/pal.

Poteau angle 280 rainure complète :

Réf. 10722 280 x 11,5 x 11,5 cm 75,9 kg 10 pcs/pal.

Poteau départ 280 rainure complète :

Réf. 10723 280 x 11,5 x 11,5 cm 81 kg 10 pcs/pal.

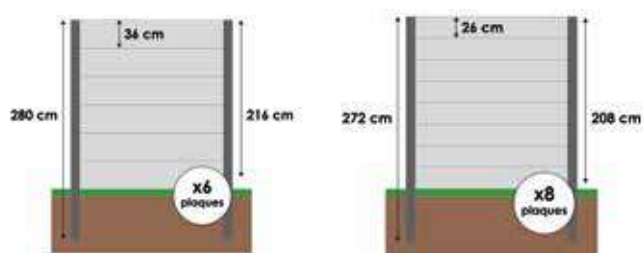

Compatible avec tous les modèles Biface

Accessoires

Béton



Latte de finition :

Réf. 10712 180 x 4 x 6,7 cm 10,6 kg 25 pcs/pal.

Chapeau plat inter :

Réf. 10713 14 x 14 x 5 cm 1,8 kg 50 pcs/pal.

Chapeau plat angle :

Réf. 10714 14 x 14 x 5 cm 1,8 kg 50 pcs/pal.

Chapeau plat départ :

Réf. 10718 14 x 14 x 5 cm 1,8 kg 50 pcs/pal.



Compatible avec tous les modèles Biface

CLÔTURES BÉTON DÉCORATIVES 1 FACE



Plaque rustique



Béton armé

Réf. 10090	200 x 39,5 x 3,5 cm	55 kg	20 pcs/pal.
Réf. 10091	200 x 49,5 x 3,5 cm	72 kg	20 pcs/pal.

Motif sur une face
Apparition de bulles d'air dûe au système de production de démoulage immédiat
Légères bavures sur le bord des plaques
À poser avec des cales réf. 10094

Poteaux plaques décoratives



Béton armé

Poteau départ :

Réf. 10095 12 x 12 x 255 cm 76 kg 18 pcs/pal.

Poteau inter :

Réf. 10096 12 x 12 x 255 cm 66 kg 18 pcs/pal.

Poteau angle :

Réf. 10097 12 x 12 x 255 cm 75 kg 12 pcs/pal.

Cales plastiques :

Réf. 10094 7 x 3 x 1 cm 1,3 kg Lot de 100 pcs



DÉLIMITATION



Conseils :

Lors de la pose des plaques, il est vivement conseillé d'utiliser des cales réf. 10094 afin de stabiliser les plaques dans les poteaux. Ces cales sont à retirer une fois le résultat bien sec.

Lasures

Résine - 5 L - Vendu à l'unité

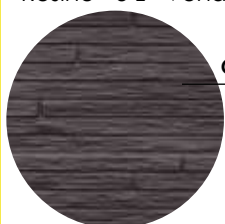

Gris RAL 7021
Réf. 65209

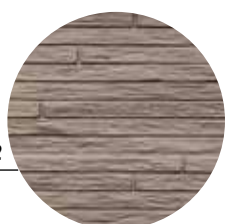

Ton pierre RAL 7032
Réf. 65208



Marron RAL 8002
Réf. 65210

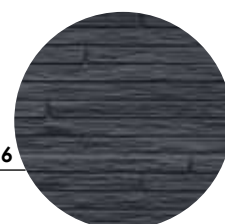

Gris RAL 7016
Réf. 65212

Bidon 5L = 20 plaques 1 face (x2 couches)
Utiliser le pulvérisateur réf. 65211
Lasurer 2 mois après la pose des plaques

PLAQUES DE SOUBASSEMENT



Gamme soubassement



Béton armé

Plaque droite :

Réf. 10038	200 x 25 x 3,8 cm	40,5 kg	24 pcs/pal.	Clogriff, Cavatorta Profil Pro, Betafence Bekafix
Réf. 10037	202,5 x 25 x 3,5/3,2 cm	42 kg	24 pcs/pal.	Scherf Minor et Orion, Mrt Moreda Profix, Filiac Filaclip/Profilpro Evolution, Ferro Bulloni Titan
Réf. 10013	249 x 25 x 3,8/1,4 cm	57 kg	24 pcs/pal.	Cloture Place, Poteau Soliplace
Réf. 10016	250 x 25 x 3,8 cm	58 kg	24 pcs/pal.	Cloplus, Betafence Bekafix, Lippi, Cloplace Multiklip, Clotex Gantois Giga Clip, Schertz Argo, Rivisa Ritmoclip, Girardot Caraïbe, Dirickx Axyle Cs/Ms et Axyle Clip
Réf. 10074	250 x 20 x 3,8 cm	47 kg	12 pcs/pal.	Cloplus, Betafence Bekafix, Lippi, Cloplace Multiklip, Clotex Gantois Giga Clip, Schertz Argo, Rivisa Ritmoclip, Girardot Caraïbe, Dirickx Axyle Cs/Ms et Axyle Clip
Réf. 10023	250 x 35 x 3,8 cm	63 kg	18 pcs/pal.	Clonor, Betafence Bekafix
Réf. 10018	250 x 50 x 3,8 cm	106 kg	18 pcs/pal.	Cloplus, Betafence Bekafix, Lippi, Cloplace Multiklip, Clotex Gantois Giga Clip, Schertz Argo, Rivisa Ritmoclip, Girardot Caraïbe, Dirickx Axyle Cs/Ms et Axyle Clip
Réf. 10005	250,5 x 25 x 3,8 cm	58 kg	18 pcs/pal.	Moreda Easyclip, Lippi Aquilon, Cote Cloture Wiclip, Rivisa Ritmoclip
Réf. 10007	250,5 x 50 x 3,8 cm	106 kg	18 pcs/pal.	Moreda Easyclip, Lippi Aquilon, Cote Cloture Wiclip, Rivisa Ritmoclip
Réf. 10078	251,5 x 25 x 3 cm	57 kg	18 pcs/pal.	Plaque droite avec bords amincis 30 mm
Réf. 10006	253 x 25 x 3,8 cm	61 kg	18 pcs/pal.	Moreda Profix, Betafence Quixolid et Easyfix, Ferro Bulloni Titan, Filiac Poteau Filaclip, Poteau Gigaencoche Gantois, De Colonna, Place Multipro, Schertz Orion, Delclo, Vermigli Giga
Réf. 10008	253 x 50 x 3,8 cm	106 kg	18 pcs/pal.	Moreda Profix, Betafence Quixolid et Easyfix, Ferro Bulloni Titan, Filiac Poteau Filaclip, Poteau Gigaencoche Gantois, De Colonna, Place Multipro, Schertz Orion, Delclo, Vermigli Giga

Plaque droite pour lame composite :

Réf. 10045	181 x 20 x 3,5/1,9 cm	25 kg	18 pcs/pal.	Gardenode, Aluclos, Cote Cloture
<i>Plaque demi chaperonnée :</i>				
Réf. 100241	200 x 25 x 3,5/1,5 cm	40 kg	18 pcs/pal.	Cavatorta Profil Pro Plus et Jardipanneau 2M, Dirickx Axor
Réf. 10052	200,5 x 25 cm	46,5 kg	18 pcs/pal.	Lippi Isis/Habitat, Betafence Bekafix
Réf. 10053	249,5 x 25 cm	58 kg	18 pcs/pal.	Lippi Aquilon, Giga Clip Gantois, Girardot Caraïbe
Réf. 10042	250,5 x 25 x 3,8 cm	58 kg	18 pcs/pal.	Moreda Easyclip, Lippi Aquilon, Cote Cloture Wiclip, Rivisa Ritmoclip
Réf. 10043	250,5 x 50 x 3,8 cm	108 kg	12 pcs/pal.	Moreda Easyclip, Lippi Aquilon, Cote Cloture Wiclip, Rivisa Ritmoclip
Réf. 10004	253 x 25 x 3,8 cm	61 kg	18 pcs/pal.	Moreda Profix, Betafence Quixolid et Easyfix, Ferro Bulloni Titan, Filiac Poteau Filaclip, Poteau Gigaencoche Gantois, De Colonna, Place Multipro, Schertz Orion, Delclo, Vermigli Giga
Réf. 10012	253 x 50 x 3,8 cm	108 kg	12 pcs/pal.	Moreda Profix, Betafence Quixolid et Easyfix, Ferro Bulloni Titan, Filiac Poteau Filaclip, Poteau Gigaencoche Gantois, De Colonna, Place Multipro, Schertz Orion, Delclo, Vermigli Giga

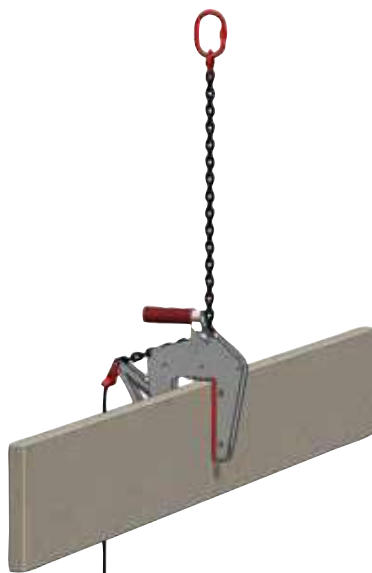

Pince à plaques

Acier galvanisé - 31,2 x 23,5 x 4,7 cm - 5 kg
Vendu à l'unité



Réf. 900362



Manipulation des plaques sur chantier
Ouverture de pince entre 15 et 80 mm
Plus légère et plus robuste du marché
Découvrez la vidéo d'utilisation

Plaque droite

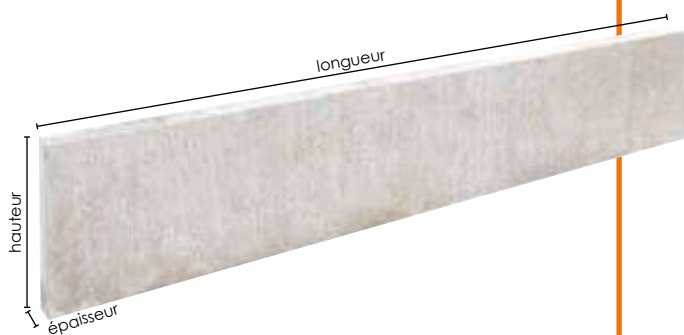

Plaque chaperonnée bords arrondis



Le saviez-vous ?

De légères variations de nuances sont possibles. Il est conseillé de prévoir une quantité suffisante et de panacher les palettes avant tout chantier.

Des efflorescences naturelles et non maîtrisables (humidité) peuvent apparaître. Celles-ci disparaissent dans le temps et n'altèrent en aucun cas la qualité de nos plaques.

Pour préserver les plaques, nous recommandons d'appliquer un traitement préventif et d'entretenir régulièrement avec une brosse et une eau savonneuse. Pas de solvants ou de jets à haute pression.



DÉLIMITATION

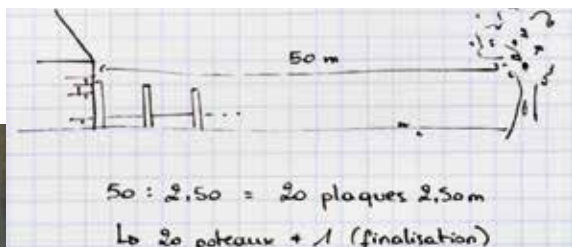

Conseils :

Pour calculer le nombre de plaques nécessaire pour une délimitation linéaire, il faut diviser la longueur du terrain à clôturer par la dimension de la plaque souhaitée et y ajouter un poteau supplémentaire.

Exemple : pour une clôture de 50 m faite avec des plaques de 2,50 m, il faut compter 20 plaques + 21 poteaux.

- 1 - Creuser des trous et des tranchées (dimensions à définir suivant les plaques)
- 2 - Sceller le premier poteau et positionner la première plaque ainsi que le panneau rigide
- 3 - Sceller le deuxième poteau en ajustant sa hauteur et sa verticalité
- 4 - Répéter sur toute la longueur

CLÔTURES GRILLAGE RIGIDE

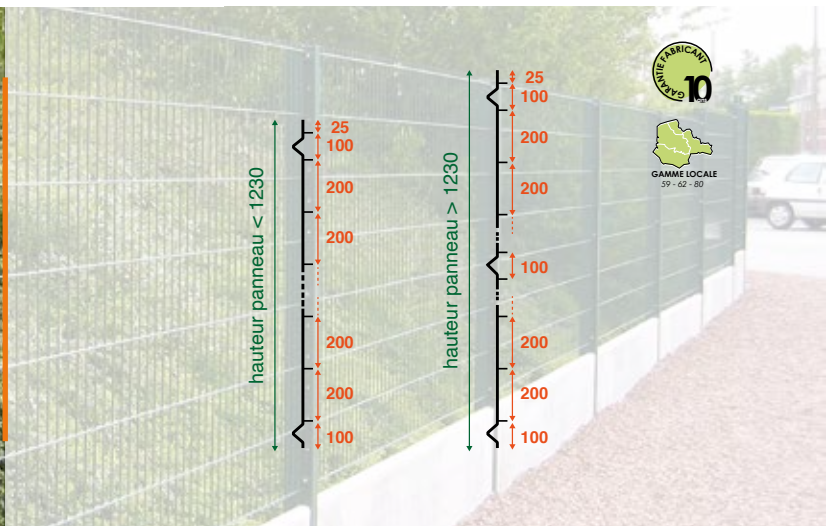

Panneau grillage rigide

Acier galvanisé

Vert 6005 :

Réf. 30101	250 x 103 x 0,05 cm	10,5 kg	50 pcs/pal.
Réf. 30102	250 x 123 x 0,05 cm	12,2 kg	50 pcs/pal.
Réf. 30103	250 x 153 x 0,05 cm	15 kg	50 pcs/pal.
Réf. 30104	250 x 173 x 0,05 cm	17,1 kg	50 pcs/pal.
Réf. 30105	250 x 193 x 0,05 cm	18,3 kg	50 pcs/pal.

Gris 7016 :

Réf. 30106	250 x 103 x 0,05 cm	10,5 kg	50 pcs/pal.
Réf. 30107	250 x 123 x 0,05 cm	12,2 kg	50 pcs/pal.
Réf. 30108	250 x 153 x 0,05 cm	15 kg	50 pcs/pal.
Réf. 30109	250 x 173 x 0,05 cm	17,1 kg	50 pcs/pal.
Réf. 30110	250 x 193 x 0,05 cm	18,3 kg	50 pcs/pal.

Noir 9005 :

Réf. 30139	250 x 103 x 0,05 cm	10,5 kg	50 pcs/pal.
Réf. 30140	250 x 123 x 0,05 cm	12,2 kg	50 pcs/pal.
Réf. 30141	250 x 153 x 0,05 cm	15 kg	50 pcs/pal.
Réf. 30142	250 x 173 x 0,05 cm	17,1 kg	50 pcs/pal.
Réf. 30143	250 x 193 x 0,05 cm	18,3 kg	50 pcs/pal.

Poteau pour grillage rigide

Acier galvanisé

Vert 6005 :

Réf. 30176	7 x 4,7 x 200 cm	6,4 kg	60 pcs/pal.
Réf. 30177	7 x 4,7 x 220 cm	7 kg	60 pcs/pal.
Réf. 30178	7 x 4,7 x 250 cm	8 kg	60 pcs/pal.
Réf. 30179	7 x 4,7 x 270 cm	8,6 kg	60 pcs/pal.
Réf. 30180	7 x 4,7 x 320 cm	10,2 kg	60 pcs/pal.

Gris 7016 :

Réf. 30181	7 x 4,7 x 200 cm	6,4 kg	60 pcs/pal.
Réf. 30182	7 x 4,7 x 220 cm	7 kg	60 pcs/pal.
Réf. 30183	7 x 4,7 x 250 cm	8 kg	60 pcs/pal.
Réf. 30184	7 x 4,7 x 270 cm	8,6 kg	60 pcs/pal.
Réf. 30185	7 x 4,7 x 320 cm	10,2 kg	60 pcs/pal.

Noir 9005 :

Réf. 30186	7 x 4,7 x 200 cm	6,4 kg	60 pcs/pal.
Réf. 30187	7 x 4,7 x 220 cm	7 kg	60 pcs/pal.
Réf. 30188	7 x 4,7 x 250 cm	8 kg	60 pcs/pal.
Réf. 30189	7 x 4,7 x 270 cm	8,6 kg	60 pcs/pal.
Réf. 30190	7 x 4,7 x 320 cm	10,2 kg	60 pcs/pal.

À associer avec nos plaques de soubassement droites et/ou demi-chaperonnées



Conseils :

Compatibles avec les plaques de références 10005, 10007, 10042 et 10043.

Pour les panneaux h.103 ou h.123 cm, il est fortement conseillé de prévoir 4 fixations et pour les panneaux h.153, h.173 et h.193 cm, il est conseillé d'en prévoir 6.

CLÔTURES BOIS



NOUVEAUTÉ

Avec poteaux alu ou poteaux béton !



Lame bois de clôture

Pin sylvestre

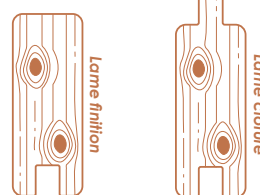

Lame pin marron :

Réf. 30300 192 x 14,5 x 3,4 cm 5,5 kg 112 pcs/pal.

Lame pin vert :

Réf. 30301 192 x 14,5 x 3,4 cm 6,6 kg 112 pcs/pal.

Finition pin marron :

Réf. 30302 192 x 13,2 x 3,4 cm 6,1 kg 112 pcs/pal.

Finition pin vert :

Réf. 30303 192 x 13,2 x 3,4 cm 6,1 kg 112 pcs/pal.

Plaque béton amincie :

Réf. 10077 192 x 25 x 3,3 cm 44 kg 24 pcs/pal.

Poteau + chapeau alu gris :

Réf. 30174 H.2,60 m 5 kg Vendu à l'unité

Bois imputrescible, autoclave classe 4
Traitement Wolmanite = sans acide borique
Rénovation de palissade en béton possible

Panneau bois de clôture

Pin sylvestre



Panneau occultant :

Réf. 10729 180 x 4,8 x 180 cm 33 kg 20 pcs/pal.

Latte de finition :

Réf. 10730 180 x 8,5 x 3,6 cm 3,5 kg 50 pcs/pal.

Kit de 4 fixations :

Réf. 10731 11 x 5,5 x 4 cm 0,2 kg 100 pcs/pal.

Poteau béton départ :

Réf. 10732 10 x 10 x 280 cm 63 kg 10 pcs/pal.

Poteau béton intermédiaire :

Réf. 10733 10 x 10 x 280 cm 61,8 kg 20 pcs/pal.

Poteau béton angle :

Réf. 10734 10 x 10 x 280 cm 61,8 kg 10 pcs/pal.

Plaque béton :

Réf. 10735 184 x 3,5 x 24 cm 28 kg 20 pcs/pal.

Panneau prêt à poser
Facile à installer avec un poteau et une plaque béton
Durée de vie plus longue

NOUVEAUTÉ



DÉLIMITATION



NOUVEAUTÉ



Brande de bruyère pour occultation

Bois de bruyère

Réf. 31004	300 x 4 x 150 cm	22 kg	12 pcs/pal.
Réf. 31005	300 x 4 x 180 cm	25 kg	12 pcs/pal.
Réf. 31006	300 x 4 x 200 cm	28 kg	12 pcs/pal.

Dense et opaque
Fil galvanisé pour une meilleure durabilité
Facile à installer

Poteaux plaques et grillages

Béton armé

Pour 1m de grillage :

Réf. 10201 10 x 10 x 205 cm 41 kg 40 pcs/pal.

Pour 1,5m de grillage :

Réf. 10203 10 x 10 x 265 cm 55 kg 40 pcs/pal.

Jambe de force :

Réf. 10340 8 x 8 x 200 cm 27,5 kg 40 pcs/pal.

Poteau robuste pour stabiliser un grillage souple
À associer avec une plaque de soubassement



Poteaux grillages

Béton armé

Pour 1,5m de grillage :

Réf. 10302 10 x 10 x 205 cm 45 kg 40 pcs/pal.

Pour 2m de grillage :

Réf. 10304 10 x 10 x 265 cm 58 kg 40 pcs/pal.



Poteau robuste pour stabiliser un grillage souple

POTEAUX CLÔTURES ET TUTEURS

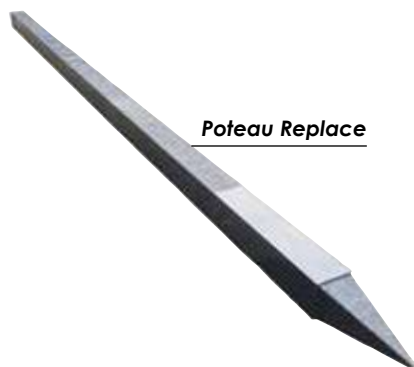

Poteau Replace

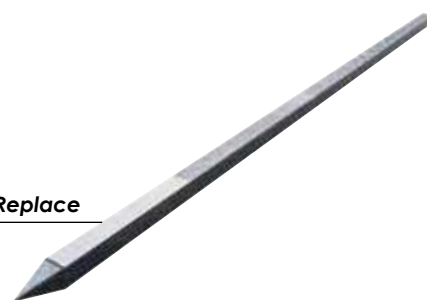

Tuteur Replace

Poteau Replace

100% Plastiques complexes recyclés

Réf. 7074634	4 x 4 x 100 cm	1,5 kg	100 pcs/pal.
Réf. 7074635	4 x 4 x 150 cm	2,2 kg	100 pcs/pal.
Réf. 7074636	4 x 4 x 200 cm	2,9 kg	100 pcs/pal.
Réf. 7074637	4 x 4 x 250 cm	3,7 kg	100 pcs/pal.

Tuteur Replace

100% Plastiques complexes recyclés

Réf. 7074640	2 x 2 x 100 cm	0,4 kg	Paquet de 10 pcs
Réf. 7074641	2 x 2 x 120 cm	0,4 kg	Paquet de 10 pcs
Réf. 7074639	2,5 x 2,5 x 150 cm	0,9 kg	Paquet de 8 pcs
Réf. 7074638	2,5 x 2,5 x 190 cm	1,2 kg	Paquet de 8 pcs

Imputrescible - Résistant aux UV, au gel - Longue durabilité
 Sans entretien nécessaire, ni traitement
 Se travaille comme le bois sans aucune écharde - Pas de coupure possible

DÉLIMITATION



Conseils :

La gamme Replace provient d'une nouvelle usine française qui recycle 100% des plastiques complexes (tube de dentifrice, gel douche, paquet de chips, tube de rouge à lèvres...).

Ces matières sourcées localement dans la région Est sont transformées par un procédé innovant et breveté. Les produits qui en résultent, ont des couleurs variables, sont garantis non polluants et peuvent être utilisés en milieu naturel.